

# GOLAY-BUCHEL & CIE

Outils et fournitures  
d'horlogerie

Bracelets-montres

Moteurs électriques

**FABRICATION**

**EXPORTATION  
EN GROS**

---

Uhren-Furnituren  
und Werkzeuge

Uhrenarmbänder

Kleine  
Elektro-Motoren

**FABRIKATION**

**EXPORT  
EN GROS**

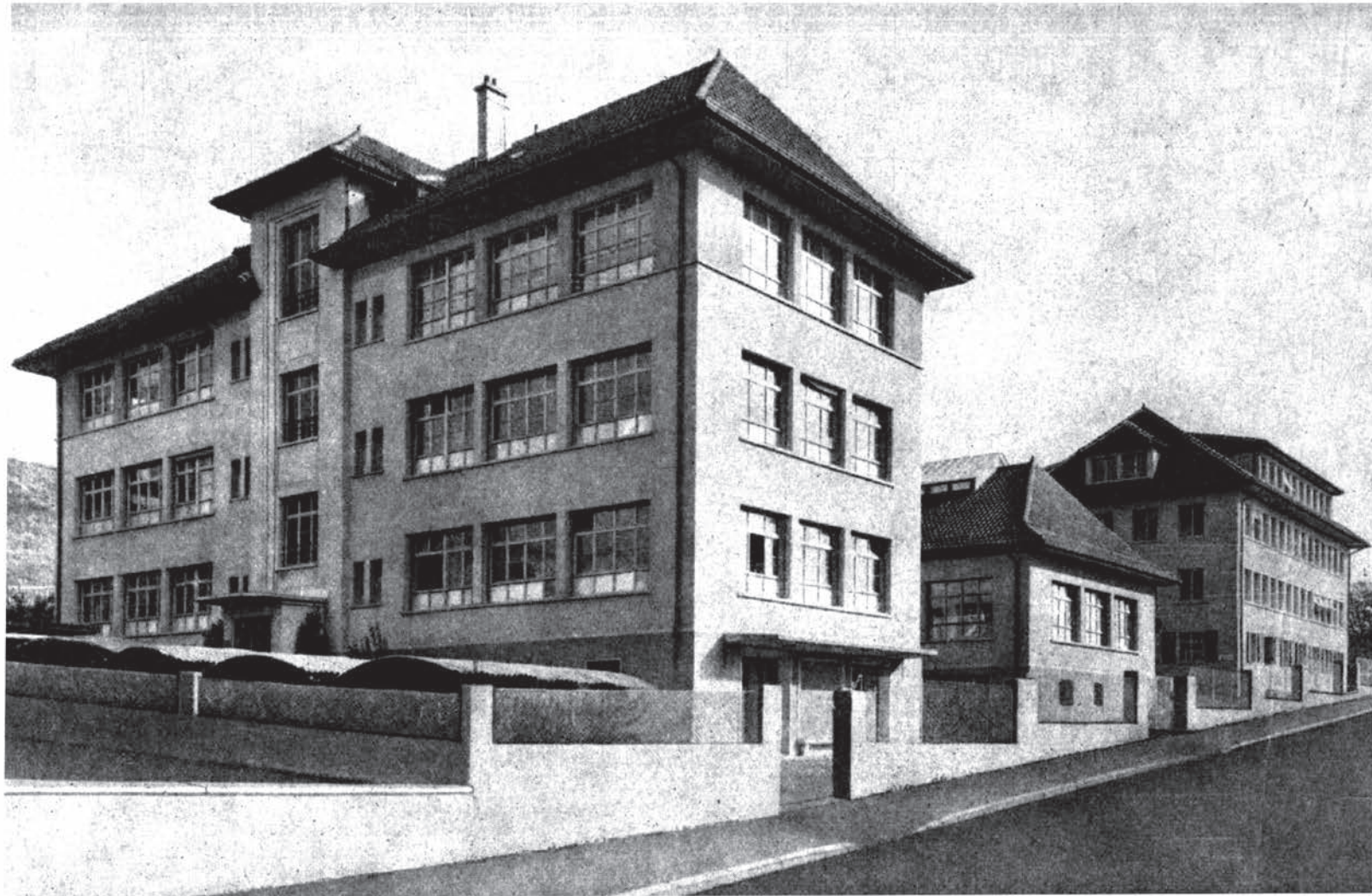

Watchmakers'  
Materials  
and Tools

Watch Straps

Electric Motors

**MANUFACTURERS  
WHOLESALE**

**EXPORTERS**

---

Fornituras  
y herramientas  
para relojería

Brazaletes  
para relojes

Motores eléctricos

**FABRICACIÓN**

**EXPORTACIÓN  
AL POR MAYOR**

## LAUSANNE - SUISSE

**ADRESSE TÉLÉGRAPHIQUE : GOLAYBUHEL, LAUSANNE    CODES : A.E.C. 5 Th. Ed., Bentley**  
**TÉLÉPHONE (021) 24 85 71**



Si vous  
venez en Suisse...

If you come  
to Switzerland

Wenn Sie  
in die Schweiz kommen...

Si vienen ustedes  
a Suiza...

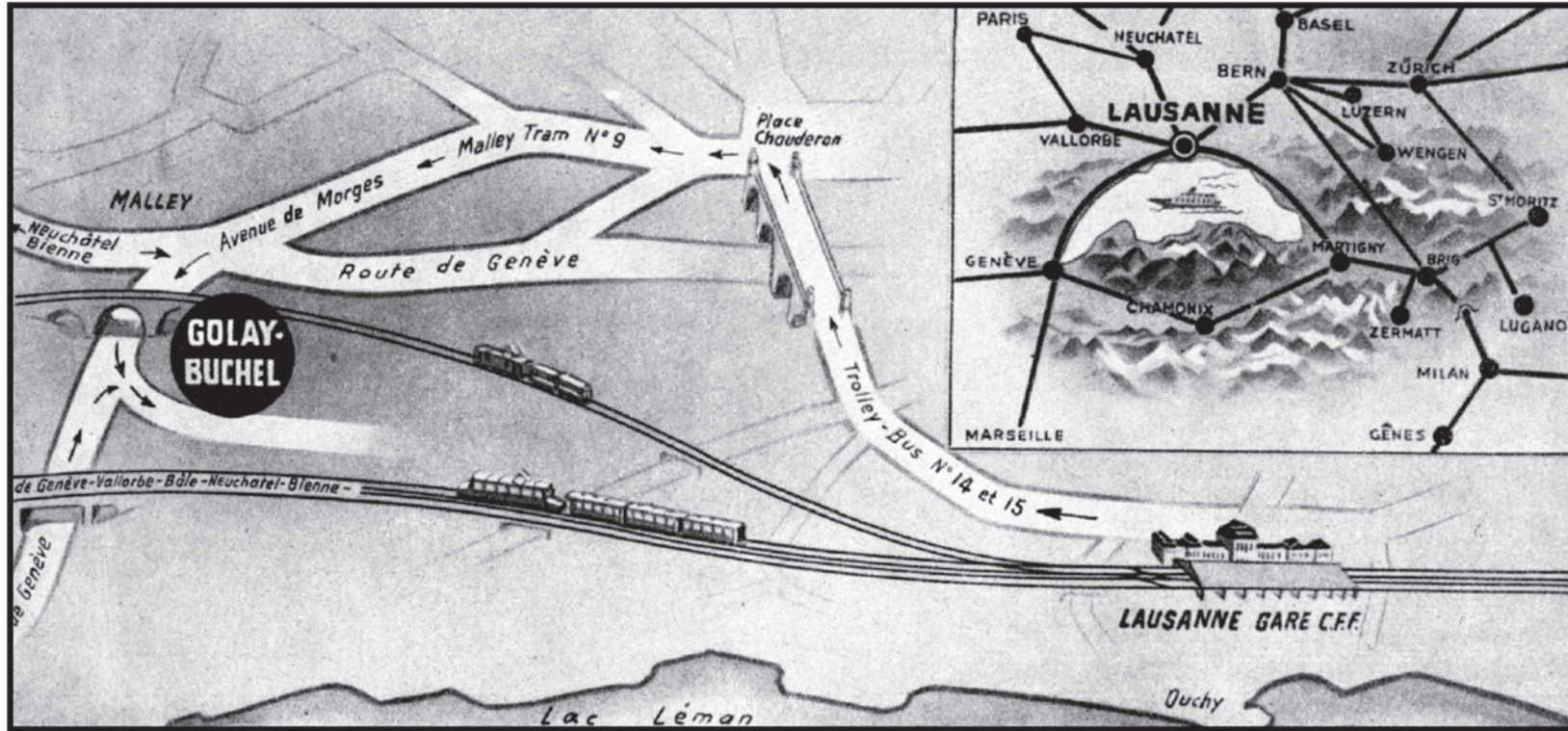

arrêtez-vous  
à Lausanne !

Lieu de séjour idéal

stay a while  
in Lausanne !

Ideal for holidays

besuchen Sie  
Lausanne !

Idealer Aufenthaltsort

pàrense  
en Lausana !

Lugar ideal de residencia

Distance de	Par la route	Par fer	Distance from	By road	By rail	Distanz von	Strasse	Zug	Distante de :	Carretera FF. CC.
GENÈVE	61 km.	35 min.	GENEVA	38 miles	35 min.	GENF	61 Km.	35 Min.	GINEBRA	61 km. 35 min.
NEUCHATEL	70 km.	50 min.	NEUCHATEL	44 miles	50 min.	NEUENBURG	70 Km.	50 Min.	NEUCHATEL	70 km. 50 min.
BIENNE	101 km.	1 h. 20	BIENNE	63 miles	1 h. 20	BIEL	101 Km.	1 Std. 20	BIENA	101 km. 1 h. 20
LA CHAUX-DE-FONDS	92 km.	1 h. 45	LA CHAUX-DE-FONDS	58 miles	1 h. 45	LA CHAUX-DE-FONDS	92 Km.	1 Std. 45	LA CHAUX-DE-FONDS	92 km. 1 h. 45



# GOLAY-BUCHEL & C°

LAUSANNE (Suisse)

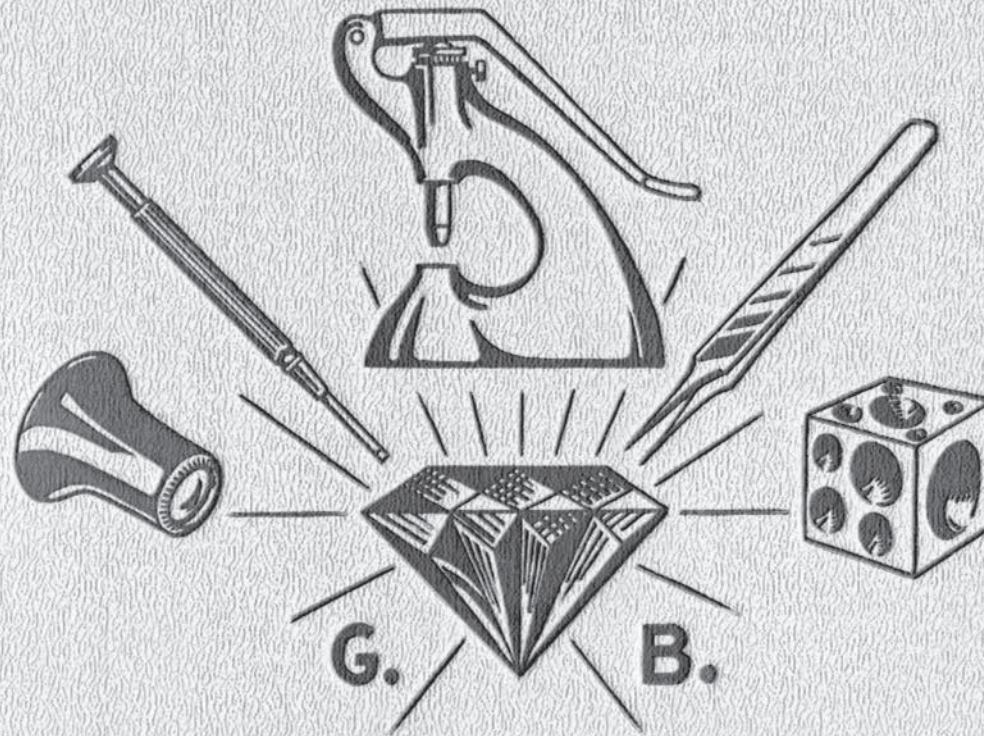

FAVORITE SERVICE

CATALOGUE N° 5 B

**Leider konnten wir keinen Rechtsnachfolger dieses Kataloges ermitteln.  
Sollten Rechte bestehen, setzen Sie sich bitte mit dem Verlag in Verbindung.**

Die Firma *Golay-Buchel et Cie S.A.*, gegründet 1887, firmierte in Lausanne/Schweiz bis zu ihrer Auflösung 2016. Sie war mit der Herstellung und dem Handel von Steinen und Perlen für die Schmuck- und die Uhrenherstellung beschäftigt, versorgte aber auch die Uhren-, Schmuck- und verwandte Branchen mit Maschinen, Werkzeugen und Zubehör für die Kleinmechanik. Einen Einblick in diesen letztgenannten Bereich bietet dieser Katalog Nr. 5B, der deshalb auch erst mit der Seite 300 startet. Entstanden ist der Katalog vermutlich um 1950/1960, eine Angabe dazu war leider nicht zu ermitteln. Die Eigenmarke nannte sich *Favorite*.

© Historische Uhrenbücher  
Verlag: Florian Stern, Berlin 2022  
[www.uhrenliteratur.de](http://www.uhrenliteratur.de)  
[service@uhrenliteratur.de](mailto:service@uhrenliteratur.de)  
Alle Rechte vorbehalten

Digitalisierung: Michael Stern  
Druck: WMD

ISBN 978-3-939315-86-5



# Répertoire français

A	Pages
Acides pour essais de métaux précieux	527
Accessoires de tour	428, 430, 434, 441, 442, 456
Aimants	467
Alésoirs	388
Amplificateur	456 B
Ampoules électriques	550
Anneaux joints	531
Anneaux à ressorts	531
Antirouille	548
Appareils à contrôler la marche des montres	469-471
Appareil à contrôler l'étanchéité des montres	489
Appareil à désalimenter	467
Appareil à fraiser	447
Appareils pour la galvanoplastie	525, 526
Appareil à meuler	448
Appareil optique à mesurer les duretés « Vickers »	318
Appareils à poser le radium sur les cadrans	482
Appareil à rectifier les meules	545
Appareils à régler la position des levées	464
Arbres lisses	428
Arcographe	508
<b>B</b>	
Baguiers	509, 531
Balances pour horlogers & bijoutiers	506-507
Balance pour laboratoire	507
Balances de précision	504
Bancs à détamponner les cylindres	463
Bancs à poser les vis	479
Bancs à river	319
Bigornes	511
Bocfils	383
Bois d'étau en buis	558
Bois pourri	549
Boîtes à essence	553
Botte à rouge	549
Boulet de graveurs	511
Boussoles	503
Broches pour tours d'horloger	445
Broche pour tour à pivoter	444
Broche universelle	444
Brosses circulaires	534, 535, 538
Brosses et Feutres (Assortiment)	538
Brosses à manches pour horloger	532 A, 532 B, 533
Brosses et pinceaux	536
Bourreaux à resserrer les trous	321
Bouterolles	512
Brucelles pour horlogers et bijoutiers	406 B, 412-418
Brucelles spéciales pr tenir les aiguilles	481
Brunissoirs en agate	528
Brunissoirs pour horloger	358

	Pages
Burettes à huile	552
Burins pour horlogers	357
Burins pour graveurs	368-374
Burins saphir	464
Buttées pour micromètre	309
<b>C</b>	
Cabrons émeri	540
Cabrons en peaux	539
Calibres aux 1/10 et 1/12	305
Calibres aux aiguilles	303
Calibre au cran de lunette	303
Calibres à coulisse	306-307
Calibre aux couronnes	318 B
Calibre aux cylindres	301
Calibre à la filière anglaise	302
Calibre à la filière anglaise (A-Z)	318 B
Calibre aux mouvements	303
Calibres à mesurer les verres de montres (Jeu de)	303
Calibre peigne	316
Calibres pour perles et brillants	315
Calibres aux pierres	304
Calibres aux pivots	304
Calibres aux roues	302
Calibres aux roues de cylindre	301
Calibres aux ressorts	301
Calibres aux vis	316
Capsule à dérocher	524
Carborundum	548
Chaise métallique	558
Chalumeaux	519
Charbon à souder	523
Chariot	440
Chasse-goupilles	487
Chasse-plateaux	465-466
Chauffe-ettes	464
Chiffons à polir	554
Chiffres et lettres à marquer	514
Cisailles	421
Clefs pour boîtes étanches	488, 489
Clefs de pendants	483
Clefs à remonter	484
Clef universelle pour pendules	528
Cloches	555
Cloches et pinces entonnoirs	446
Compas aux engrenages	315
Compas à pointe	314
Contre-poupée	439-440
Cordes en boyau	428, 557
Coupe-verre	529
Courroies de transmission	557
Couteau à fusain	530
Couteaux rubis ou agate pour équilibrer aux balanciers	464
Creuset pour la fonte des métaux précieux	524
Crible	315

	Pages
Cuillère à fondre	524
Cuivrots	428
<b>D</b>	
Dés à emboutir	512, 528
Déroutilleur	548
Diamant à dresser les meules	529
Diamantine	548
Drilles	515
Drille à main (pour réglouses)	404
Drille pour bijoutiers	532
Double lunette	439
<b>E</b>	
Eau à souder	548
Echoppes pour graveurs	368-374
Emeri	548
Enclumes	327
Enclumes aux aiguilles	481
Endouilloirs	513
Entraîneurs	441
Equarrissoirs	387-390
Equerres	317
Equilibrés aux balanciers	459
Estrapades	475-477
Etablis d'horloger	558
Etau à main en bois	348, 508
Etaux	346-347, 348 A
Etaux spéciaux pour ouvrir les boîtes étanches	489
Etiquettes	566
<b>F</b>	
Fers à souder	520, 521
Fermoirs pour collier	556
Fil de fer à lier	523
Fil pour collier	556
Filières à étirer	517
Filière pour équarrissoirs	481
Filière métrique	302
Filières pour montres	397
Filières pour pendules	397
Filières aux pierres	302
Filières à tarauder	568
Filières et Tarauds (Assortiments)	394-396
Fions	513
Fixe-épingle de cravate	531
Fraiseuse	567
Fraises à arrondir	399
Fraises aux canons	480
Fraises diverses	399, 516
Fraises à ébiseler	479
Fraises à pivots	403
Fraises à pivots à ressorts	402
Fraises aux tenons	480
Fraises à tiges	401
Fraises à roulettes (Assortiments)	402
Fraises pour tours	399
Forets	391-393

	Pages
Forets pour perles	516
Fournitures pour bijoutiers	531
<b>G</b>	
Godets à huile	472-473
Gomme laque	549
Gomme pour nettoyer les cadrans	549
Grattoirs	486
Grattoirs (Brosses)	365
<b>H</b>	
Huiles	456 B
Huileurs	474
Huilliers	472-473
Huit-Chiffres	457-458
<b>I et J</b>	
Instruments de contrôle	528
Jauges bagues	316
Jauges cale étalon	316
Jauges diverses	301-315
Jauge Leveridge p. pierres précieuses	318 A
Jauges plates à échelle	305
Jauges tampons	316
<b>L</b>	
Lame de canif	530
Laminoirs	518
<b>■ Répertoire synoptique ■</b> 	
Lampes à alcool	552, 456 A
Lampes d'établi	550, 551
Lanterne aux vis	479
Layettes en bois	569
Layettes en métal	570
Leviers à centrer les spiraux	462
Leviers aux aiguilles et viroles	462, 480
Limes	349-361
Limes aiguilles	362-363
Limes diamantées	464
Limes à ongles	380-382
Limes rubis	464
Lingotières	524
Lunettes à centrer pour tour	502
Loupes	496 B, 497-502
<b>M</b>	
Machines à arrondir	400
Machine à agrandir les alliances	511
Machine à découper les verres optiques	503
Machines à découper les verres incassables	344, 345
Machines à décalquer les cadrans	482
Machine à fendre et à tailler	567
Machines à graver les bagues	508, 568
Machine à lapider	566
Machines à nettoyer les montres	493-496, 496 A

FRANÇAIS

ENGLISH

DEUTSCH

ESPAÑOL

ITALIANO

	Pages
Machines à régler	468
Maillets	367
Mains à remonter	492-493
Mandrin Jacob	441
Mandrin double	404
Mandrin de table	479
Mandrin pour tour	443
Mandrins et pinces universelles	404, 405, 406 B
Manches bois	366, 367
Marteaux	406, 406 B, 514
Mèches américaines	398
Mèches et tarauds (Assortiments)	398
Meules	543-546
Meuleuse à main	568
Meules diamantées	546
Meulettes sur tasseaux (Assortiment)	564-565
Micro-comparateurs	312-313
Micromètres	308, 312, 313
Micromètres à cadran	312, 318 B
Micromètre horizontal	318 B
Microscope Ary	498
Microscope de mesure d'atelier	318
Microscope de poche	496 B
Molettes mille grains	513
Molettes pour outil à agrandir les bagues	510
Mordaches	348
Moteurs électriques	558 B-561
Mousquetons	531
<b>N</b>	
Nécessaire d'essai pour métaux précieux	527
Niveaux pour le réglage	459
<b>O</b>	
Oleumstyl	406 A
Outils à affûter	532
» à agrandir les bagues	510
» à agrandir et rétrécir les viroles de spiraux	406 A
» aux aiguilles	481
» à arrondir	400
» à arrondir les bouts de pivots	461
» à baisser les bagues et les masses	483
» à calibrer les aiguilles	303
» à centrer les échappements	462
» à chasser les goupilles	487
» à chasser les vis cassées	487
Outil à décaisser	486
» à déchasser les chevillots	473
» à déchasser les cylindres	320
» à déchasser les vis	320
» à détamponner les cylindres	320, 321
» à dévisser les pinces de pendants	483
» à diminuer les anses de bracelets	486
» à diminuer les jambes de vis	479

	Pages
Outil à enlever les chaussées	478
» à enlever les plateaux	465, 466
» à enlever les spiraux	479
» à fraiser les anneaux	485
» à fraiser les couronnes	485
» à fraiser les portées de vis	403, 483
» à fraiser les vis de balanciers	460
» à forger les dards	464
» à forger les roues	483
» aux fourchettes	462
» à lanterner les chaussées	478
» à limer les vis de balanciers	460
» à marquer le repère	461
» aux balanciers	461
» à mettre plat les bouts de pivots	461
» à percer les ressorts de pendules	477
» à percer les perles	516
» pour pièces à main	564
» à polir les entrées de fourchettes	462
» à raccourcir les tiges	461
» de remontoir	484
» à redresser les balanciers	458
» à redresser les roues de cylindres	463
» à redresser les pivots	456 A
» à régler	463
» à remonter	404, 484
» à river	323, 325, 328, 333
» rotatifs	565
» aux sertissures	479
» aux spiraux	479
» à souder les pieds de cadrans	522
» à souder	523
» à tarauder les couronnes	485
» à tenir les aiguilles	481
» à tenir les ellipses	462
» à tenir les perles	516
» à trous	463
Ouvre-boîtes	485
<b>P</b>	
Palpeurs rapides	318 B
Papier d'émeri	540
Pâte à polir	548
Peau de chamois	554
Peau de daim	554
Pellette pour bijoutiers	530
Perce-oreilles	509
Perceuse sensible	566
Perloirs	513
Pièces à main	562, 563
Pieds à coulisse	306-307
Pierre à huile	541, 542
Pierre ponce	549
Pierre de touche noire	527
Pinceaux	458
Pinces aux aiguilles	419, 422, 481
Pinces américaines	434
Pinces aux anneaux	422

	Pages
Pinces aux chaussées	418
Pinces à couper	420, 421
Pinces à couper les anses de bracelets	423, 423
Pinces diverses	418, 423
Pinces à enlever les pitons	419
Pinces à fermer les anses de bracelets	423
Pinces à fixer les verres de montres	348 A
Pinces à ouvrir les bagues	456 A
Pinces à plier	418
Pinces à redresser les balanciers	422
Pinces à riveter	423
Pinces aux ressorts	419, 422
Pinces aux tenons	419
Pinces à tenir les aiguilles	404
Pinces à tenir les ancras	404
Pinces à tirer	515
Pinces à scier les bagues	423
Pinces aux vis de balanciers	404
Pique-huile	473
Pivotage (Outillage)	445
Plaque acier à trous	302
Plaque à pitonner	463
Plateaux pour fournitures	555
Plateau à souder	522
Plateau 3 chiens	446
Plateau diviseur	447
Pompes à poussière	553
Poinçon à marquer les bagues	514
Poinçons	320, 322, 326, 327, 532
Pointe à tracer	314
Poids pour balances	505
Polissoir à main diamanté	546
Porte-équarisseurs	406
Porte-killères	396
Porte-forets	391
Porte-mouvements	481, 490-492
Potence à chasser les pierres	334-338
Potence pour déchasser les spiraux	466
Potence à fraiser	478
Potence pour mise en place des spiraux virolés	464
Potence à percer	478
Potence à poser les verres incassables	341-343
Potences à river	323, 331, 332, 333
Pousse-viroles	462
Projecteur de profil d'établ	318
Produits à polir	547-548
<b>Q</b>	
Quill avec tirant	448
<b>R</b>	
Rapporteur d'angle	317
Rapporteur de distance	315
Règles à calculer	317

	Pages
Règles graduées acier	316
Replantation de pivots (Outillage)	444
Revenoir	530
Rifloirs	375-380
Rond de réglage	463
Rouge à polir	548
Rouleau à limer	442
Roulette mille grains	513
Rubissine	548
<b>S</b>	
Saphirine	548
Scies diverses	386
Scies à repercer pour bijoutiers	384, 385
Selvyt	554
Seringue	552
Soie pour collier	556
Solution pour machine à nettoyer	493
Soudure	522
Sous-main	558
Spatules	530
Support pour la pose des aiguilles	481
Support pour pendules	492
Support à main	439
<b>T</b>	
Tabouret d'établi	558
Table à chiens	334-335
Tamis	315
Tamis pour sciure de bois	549
Tarauds	393, 396
Tarauds et forets (Assortiments)	395, 396
Tarauds et mèches (Assortiments)	398
Tasseaux à polir	537
Tasseaux pour estrapades	475-476
Tasseaux pour poser les verres de montres	339-343, 348 A
Tendeur à poulie	448
Tillets pour montres	486
Toile d'émeri	540
Toucheau pour essayer l'or	527
Tourets à percer	425
Tourne à gauche	396
Tours pour horlogers	429-452
Tour à replanter les pivots	425
Tours simples	426-427
Tours à pivoter	453-456
Tourne et pousse-viroles	462
Tournevis	407-411
Tout en un	339
Tripoli	547
Triboulets	509, 510
Trousse d'outils	348 B
Trusquins	317
<b>V</b>	
Vert à polir	548
Volant à main	449
Volant à pied	449



# English Index

	Pages
<b>A</b>	
Accessories for lathes	428, 430, 434, 441, 456
» for waterproof watches	489
Agate or Ruby jaws for poising tool	464
All-in-one	339
Amplifier	456 B
Anvils	481, 511
Angle protractor	317
Antirust	548
Apparatus for controlling the watertightness of watches	489
Apparatus for galvanoplasty	525, 526
Apparatus for marking luminous matter on dials	482
Arcograph	508
Assortments of grindstones on chucks	565
» of taps and drills	398

<b>B</b>	
Balance centring tool	458
Beading tools	513
Beak-Anvils	511
Beam Compass	317
Bell and step collets	446
Bells and trays	555
Bench vices	346, 348
Bezel gauges	303
Blood stone burnishers	528
Blow pipes	519
Blueing pan	530
Boiling pans	524
Bow opening and closing pliers	422
Box-wood for vices	558
Brass scrapers for files	365
Broach holders	387, 406
Broaches-reamers	338, 389
Brushes and felts	538
Brushes with handle	532 A, 532 B, 533
Buffs-sticks	539
Bulbs	550
Burnishers-steel	358

<b>C</b>	
Cabinet in metal	570
Cabinet in wood	569
Calipers	457, 458
Cannon pinion removers	478
Carborundum	548

	Pages
Case redressing tools	486
Chucks	441, 443
Circular brushes	538
Clamp	348, 508
Clock-mainspring piercing tools	477
Closing hole punches (with pump)	321
Comb type gauge	316
Compass	314
Conical bushel grindstones	545
Controlling instruments	528
Crucibles for melting precious metals	524
Cutters	401, 402
Cutting machine for optical lenses	503
Cutting nippers	420, 421
Cutting pliers for hinges of metal watch bracelets	423
Cylinder gauge	301
Cylinder wheel gauges	301

<b>D</b>	
Dapping dies	512, 528
Depth-Tool	315
Demagnetisers	467
Dial reprinting machines	482
Dial feet soldering tool	522
Diamantine	548
Diamonds for rectifying	529
Diamond grinding wheels	546
Dies	348 A, 394, 396, 568
Dies for fitting unbreakable glasses	339
Draw plates	517
Draw tong	515
Drills	391, 393, 398, 515, 516
Driller	566
Drill Holder	391
Drillstock	404
Drilling tailstock	440
Driving attachment	448
Dust blow pumps	553

<b>E</b>	
Ear-lobe piercers	509
Ebony handles	367
Electric motors	558 B, 559, 560, 561
Emery	548
Emery cloth	540
Emery paper sheets	540
Emery sticks	540
Engraving block	511
Engraving machine	568

	Pages
Engraver's graters	368, 374
Escapement tools	462
Essence jars	553
Eyeglasses	496 B, 497-502

<b>F</b>	
Felt and cotton buffs	537
Files	348 B, 349-365
File tool for balance screws	460
Fion tools	513
Fly-wheel	449
Friction pressing tool	334, 338

<b>G</b>	
Gauges	301, 305, 315, 316
Gauge Leveridge for precious stones	318 A
Gravers handles	367
Gravers for watchmakers	357, 368, 374
Grindstones	543, 544, 545
Glass-cutters	529
Gut-cords	428, 557

<b>H</b>	
Hairspring holding tool	404
Hairspring tools	479
Hammers	366, 406, 406 B, 514
Hand gauges	303
Hand grinders	568
Hand holders	481
Hand operating watch and clock cleaning machine	493
Hand-pieces	562, 563
Hand removers	462, 480
Hand rest	439
Hand pliers	422
Hand tools	481
Handles	366, 367
Headstock	439
Holder for clocks	492
Hook winder for automatic watches	475
Horizontaal micrometer	318 B

<b>I</b>	
Ingot moulds	524
Iron wire	523

<b>K</b>	
Keys for clocks	528
Keys for watches	488, 489
Keyless button gauge	318 B
Knife blades	530

<b>L</b>	
Labels	556
Lamps for watchmakers and jewellers	550-552
Lathes	425-452
Lathe runner	445
Level	459
Leveridge gauge for precious stones	318 A

Graphical Index

<b>M</b>	
Machines for cleaning watches	493-6 B
Machine for cutting out unbreakable watch glasses	344, 345
Machine for enlarging wedding rings	511
Machine for lapidating	566
Machine for reprinting on dials	482
Machine for slitting and cutting	567
Magnetisers	467
Mainspring and barrel hook punching pliers	419
Mainspring gauges	301
Mainspring winders	475, 477
Melting spoon	524
Metal chair	558
Micrometers	308-313, 318 B
Micrometer with dial	318 B
Micrometer with straight spindle	309
Microscope	318, 496 B
Microscope « Ary »	498

ENGLISH

DEUTSCH

ESPAÑOL

ITALIANO

	Pages
Millgrain knurlers .....	513
Millgrain tools .....	513
Milling machines .....	447, 460, 567
Movement gauge .....	303
Movement holders .....	481, 490-492
Movement winder .....	484

## N

Nail files .....	380-382
Necklace clasps .....	556
Needle files for jewellers .....	362, 364
Numbers and letters for marking metals .....	514

## O

Oils .....	456 B
Oil cans .....	552
Oil cups .....	472, 473
Oil stones .....	541, 542
Oilers .....	473, 474
Oleumstyl .....	406 A
Openers for watch-cases .....	485
Optical apparatus for measuring « Vickers » .....	318
Outfit to open the straps .....	428

## P

Pallet jewel regulator .....	464
Pearl and diamond gauges .....	315
Pearl holding tool .....	516
Pearl piercing tool .....	516
Pearl silk .....	556
Pegwood knives .....	530
Pendant bow milling revolver tool .....	485
Pendant sleeve wrenches .....	483
Piercing saws .....	384, 386
Pin chamferers .....	403
Pin removers .....	487
Pin tongs .....	404, 405, 406 B
Pin tongs for lever pallet forks .....	404
Pivot broaches .....	388, 390
Pivot ends rounding tool .....	461
Pivot gauges .....	304
Pivot and jewel gauges .....	304
Pivot replanting .....	444
Pivot straightening tool .....	456 A
Pivoting tools .....	453-456
Pliers .....	348 A, 418-420, 456 A

	Pages
Pliers for balance wheel straightening .....	422
Pliers with circular saw for rings .....	423
Pocket-microscope .....	496 B
Poising tools .....	459
Polishing cloths .....	554
Polishing material .....	547
Polishing powder .....	548
Polishing red .....	549
Polishing wheel .....	546
Pressing tool for removing rollers .....	465, 466
Pressing tool for unbreakable glasses .....	341, 343
Pumice stone .....	549
Punches .....	320, 322, 326, 327, 532
Punches outfit .....	333

## Q

Quick Palper .....	318 B
Quill with screw release .....	448

## R

Reamers .....	389
Reamer-burnisher .....	332
Rest roller .....	442
Rewinding tools .....	404, 484
Rifle files .....	375-380
Ring engraving machine .....	508
Ring enlarging tools .....	510
Ring gauges .....	509, 531
Ring mandrels for forging .....	510
Ring sizes .....	509
Rings with spring .....	531
Rivet pliers .....	423
Riveting set .....	331, 332
Riveting stakes .....	319, 331
Riveting tools .....	328, 331
Roller extractors .....	465, 466
Rolling machine for bench .....	518
Rolling mills .....	399-401
Rotative tools .....	564-565
Rottenwood .....	549
Rounding up cutters .....	399-401
Rounding up tools .....	400
Rubber for cleaning dials .....	549
Rubissine .....	548
Ruby files .....	464
Ruler flexible Steel .....	316, 317
Runner for center wheel pivots .....	444, 445
Rust remover .....	548

## S

Sapphire .....	548
Sapphire gravers .....	464
Saw frames .....	383
Sawdust shaker .....	549
Scales .....	504, 506, 507
Scrapers .....	365, 486
Screw-drivers .....	406 A, 407-409
Screw-driver blade sharpening tool .....	532
Screw plates for watches .....	397
Screw taps .....	394-396
Scribers .....	314
Selvyt .....	554
Shellac .....	549
Shovel for jewellers .....	530
Sieve .....	302-315
Skins (Chamois and Deer) .....	554
Slide rest .....	440
Sliding gauges .....	306, 307
Small profile projector .....	318
Solder assortment .....	522
Soldering charcoal .....	523
Solution for watch cleaning-machines .....	493
Spare parts for jewellers .....	531
Spatula .....	530
Spirit lamps .....	456 A, 552
Staking tool for clocks .....	340
Staking tool (Set) .....	324
Steel letters and figures for rings .....	514
Stubs gauge .....	318 B
Syringe .....	552

## T

Tailstock .....	439-440
Taps .....	394-396
Tap wrenches .....	396
Testing acids in spare glass bulbs .....	527
Testing star for gold .....	527
Testing stone .....	527
Timing machines .....	468
Tie-pins .....	531
Tools (various) .....	461, 463, 479
Tool case .....	348 B
Tool for cutting chronograph screw-shoulders .....	483
Tool for cutting screw-shoulders .....	403
Tool for cutting and fitting watch glasses .....	341-345
Tool for determinating the guiding mark .....	461

## Pages

Tool driving out cylinder-plugs .....	487
Tool for driving out joint pins .....	487
Tool for enlarging wedding rings .....	511
Tool for enlarging crowns .....	485
Tool for enlarging and reducing hairsprings collets .....	406 A
Tool for flattening pivot ends .....	461
Tool for filing balance screws .....	460
Tool for fitting unbreakable watch glasses .....	342
Tool for gauging hands .....	303
Tool for lanterning cannon pinions .....	478
Tool for reducing rings and clicks .....	433
Tool for rewinding watches .....	404
Tool for shortening hinges of metal watch straps .....	486
Transmission belts .....	557
Trays .....	555
Tripoli .....	547
Turning arbors .....	428
Turning arbors with ferrule .....	428
Tweezers for jewellers .....	406 B, 412-418

## U

Unbreakable glass fixing pliers .....	348 A
Upright drillstock for jewellers .....	532

## V

Vices .....	489
Vice clamp .....	343, 348 A

## W

Watch cleaning machines .....	494-496 A
Watch rate recording apparatus .....	469-471
Watchguards .....	531
Watchmaker's bench .....	558
Watchmakers and Jewellers lamps .....	550
Weights for scales .....	505
Wheel gauges double .....	302
Winding stems shortener .....	484
Winding tool for movements .....	484
Workbench stool .....	558
Writing pad .....	558



# Deutsches Register

	Seite
<b>A</b>	
Achat oder Rubin Klingen für Unruhwaagen .....	464
Abrehdiamant Halter .....	529
Anken .....	528
Ankerplättchen-Abheber .....	465, 466
Anlassblech .....	530
Apparat zur Prüfung von wasserdichten Uhren .....	489
Apparat zum Setzen der Leuchtmasse .....	482
Arkograf .....	508
Aufzugfedern-Masse .....	301
Aufziehschlüssel .....	484
Aufzugkronen-Mass .....	318 B
Aufzugwellen Abkürzer .....	484
Auskochschalen .....	524
<b>B</b>	
Bimstein .....	549
Binddraht .....	523
Bohrhalter .....	404
Bohrmaschine .....	566
Bohr-Reitstock .....	440
Bohrer .....	391, 393, 516
Bohrerhalter .....	391
Bohrer für Perlen .....	516
Bunzen .....	320, 321, 322, 532
Bunzensätze .....	333
Bürostühle .....	558
Bürsten und Filz .....	538
Bürsten mit Handgriff .....	532 A, 532 B, 534, 535
<b>C</b>	
Carborundum .....	548
<b>D</b>	
Damhirschleder .....	554
Darmsaiten .....	428, 557
Diamant-Schleifscheiben .....	546
Drehen .....	446
Drehfutter Universal .....	443
Drehklemme .....	428

	Seite
Drehstifte .....	428
Drehstifte mit Rollen .....	428
Drillbohrer .....	515
<b>E</b>	
Elektrische Motoren .....	558 B-561
Eingriffszirkel .....	315
Eingüsse .....	524
Englisches Lochmass .....	318 B
Essenzbehälter .....	553
Etiketten .....	556
<b>F</b>	
Faulholz .....	549
Federspitzzirkel .....	314
Federwinder .....	474, 476, 477
Feilen .....	348 B, 349-365
Feilenhefte .....	366
Feilhölzer aus Buchsholz .....	558
Feilkloben .....	348, 508
Feilrolle .....	442
Feinschleifmaschine .....	566
Fions .....	513
Fräsen .....	401, 402, 516
Fräsmaschinen .....	567
Furnituren für Bijoutiers .....	531
Fussantrieb .....	449
<b>G</b>	
Galvanisier-Apparat .....	525, 526
GaslötKolben .....	520
Gaslötrohre .....	519
Gehäuseöffner .....	485
Gewindeschablonen .....	316
Gewichte für Waagen .....	505
Glasschneider .....	529
Glocken .....	555
Glocken und Stufenzangen .....	446
Glühbirnen .....	550
Graveur-Kugel .....	511
Gravier und Drehstichel .....	368, 369
Gravier-Maschine .....	568
Gummi zum Reinigen der Zifferblätter .....	549

	Seite
<b>H</b>	
Hämmer .....	406, 406 B
Hammerstiele .....	366, 367
Handschleifmaschine .....	568
Handstücke .....	562
Handschwungrad .....	449
Hörer für Uhrwerke .....	456 B
Horizontal Messfuss .....	318 B
Hornambosse .....	511
<b>K</b>	
Karabiner .....	531
Kegel (Filz und Baumwolle) .....	537
Knaufstempel .....	512
Kompass .....	503
Korneisen .....	513
Korneisen und Stanzen .....	512
Kornzangen .....	406 B, 412-417
Kontroll-Instrument (Bijouterie Steine) .....	528
Kravattennadelhalter .....	531
Kreuzsupport .....	440
Kronenfräsen .....	485
Kronenhalter .....	485
<b>L</b>	
Lade aus Holz .....	569
Lade aus Metal .....	570
Lampen .....	456 A, 550-552
Laubsägen .....	384-385
Lederfeilen .....	539
Lehren .....	316
Lehrbolzen .....	316
Leveridge Mass für Edelsteine .....	318 A
Lochmasse .....	302
Lochwürfel für Goldschmiede .....	512
Lochzeigermass .....	303
Lösungen für Reinigungs-Maschinen .....	493
Lötkloben .....	520
Lötkohle .....	523
Lötrohre .....	519
Löt-Sortiment .....	522
Löt-Wasser .....	548
Lötwerkzeuge .....	522, 523
Lupen .....	496 B, 497-502

	Seite
<b>M</b>	
Magnete .....	467
Maschinen zum Gravieren der Ringe .....	508
Maschinen z. Prägen der Zifferblätter .....	482
Maschinen z. Schlitzen und Schneiden .....	567
Maschinen zum Schneiden unzerbrechlicher Uhrengläser .....	344
Masse .....	302-305, 318
Masstab für Glasreife .....	303
Meissel für Ciseleure .....	371-374
Messer Klinge .....	530
Messbacken nicht drehbar .....	309
Mikrometer .....	308-313
Mikroskop .....	318, 496 B
Mikroskop « Ary » .....	498
Millgriffrädchen .....	513
<b>N</b>	
Nadelfeilen .....	362-364
Nagelfeilen .....	380-382
<b>Illustriertes Register</b>	
Neo-Ulmia .....	509
Nietapparat .....	323
Nietbunzen .....	326, 327
Nietbänkchen .....	319
Nietkloben .....	348
Niet-Sortiment .....	320, 331
Normalmessfuss mit Auflage .....	318 B
<b>O</b>	
Oele .....	456 B
Oelgeber .....	473, 474
Oelnäpfchen .....	472
Oelsteine .....	541, 542
Oelspritzen .....	552
Ohrlochstecher .....	509
Oleumstyl .....	406 A
Optischer Härteprüfer .....	318

DEUTSCH  
ESPAÑOL  
ITALIANO

	Seite
<b>P</b>	
Parallelanreisser .....	317
Perlen und Diamant Lehre .....	315
Perlseide .....	556
Platten zum Löten .....	522
Polier-Blutstein .....	528
Polierdosen .....	549
Polierfeilen .....	358
Poliermittel .....	547, 548
Polierrot .....	548
Polierscheiben .....	546
Poliertücher .....	554
Presstock .....	335-340
Presstock für unzerbrechliche Gläser .....	341-343
Presstock National .....	345
Presstock zum Zeigersetzen .....	481
Profil-Projektor .....	318
Probiersäuren .....	527
Probiersteine .....	527
Putzholzmesser .....	530
Putzleder .....	554
<b>R</b>	
Rädermass .....	302
Rechenschieber .....	317
Regulierapparat für Ankersteine .....	464
Reguliermaschine .....	468
Reibahlen .....	387, 389, 390
Reibahlenhalter .....	406
Reinigungsmaschine .....	493-496 A
Reissnadel .....	314
Reitstock .....	439
Riemenspannvorrichtung .....	448
Ringmasse .....	509, 531
Ringriegel zum Schmieden .....	510
Ringstöcke .....	509
Ring Weitertreib .....	510
Rostentferner .....	548
Rotierende Werkzeuge .....	564, 565
Rubin-Feilen .....	464
Rundlaufzirkel .....	457-458
<b>S</b>	
Sägebogen .....	383
Saphir-Stichel .....	464
Schaber .....	365, 486

	Seite
Scharnier-Abschneider für Ansatzbänder .....	486
Schaufel für Goldschmiede .....	530
Schellack .....	549
Schieblehre .....	306, 307
Schleifen .....	448
Schleifscheiben .....	543, 544
Schleifspindelbrosche .....	448
Schlösschen für Halsketten .....	556
Schlüssel für Pendant-Einsätze .....	483
Schlüssel f. wasserdichte Uhrengläser .....	489
Schmelztiegel .....	524
Schmirgelfeilen .....	540
Schmirgelkorn .....	548
Schmirgelpapier .....	540
Schmirgeltuch .....	540
Schmierkannen .....	552
Schnelltaster .....	318 B
Schneideisen .....	394-397, 568
Schrauben-Halter .....	406 A
Schraubenzieher .....	407-409
Schraubstöcke .....	346, 347, 348 A
Selvyt .....	554
Siebe für Bijouterie .....	315
Siebe für Buchssägemehl .....	549
Sortiment von Schleifsteinen auf Dorn .....	565
Spachteln .....	530
Spindelstock .....	439
Spiralbohrer .....	398
Spirituslampen .....	456 A, 552
Staubpumpen .....	553
Stauchapparat zum Vergrössern .....	511
Stielkloben .....	348 A
Stufenmass .....	305
Stahllochmass .....	302
Steinfassungswerkzeuge .....	479
Steinpressmaschine .....	332, 339
Steinsieb (Bijouterie Steine) .....	302
Stempel für Ringe .....	514
Stichelhefte für Uhrmacher .....	367
Stiftenklöbchen .....	404, 405, 406 B
Stiften-Austreiber .....	487
<b>T</b>	
Taschen-Mikroskop .....	496 B
Teller .....	555
Transmissions-Treibriemen .....	557

	Seite
Trauring-Enger- und Weitertreibmaschine .....	510, 511
Triebniet-Maschinen .....	323-325, 328-331
Trippel .....	547
<b>U</b>	
Uhrenreinigungsmaschinen .....	494-496 A
Uhrenkontrollapparate .....	469-471
Unruhwaagen .....	459
Universal Futter .....	443
Universal Prägmaschine .....	482
Universal Schraubstöcke für wasserdichte Gehäuse .....	489
Universal Schlüssel für Wanduhren .....	528
Unterlage .....	348 A, 558
<b>V</b>	
Verbindungsringe .....	531
Viertelrohr-Abheber .....	478
<b>W</b>	
Waagen .....	504, 506, 507
Walzfräsen .....	399
Walzmaschinen .....	400, 518
Wasserwaage .....	459
Werkhalter .....	490, 491
Werkmass .....	303
Werkttisch für Uhrmacher .....	558
Werkzeug zum Abflachen der Zapfen-Enden .....	461
» » Abrunden der Unruhzapf.-Enden .....	461
» » Aufziehen der Uhren .....	484
» » Ausbeulen von Uhrgehäusen .....	486
» » Bezeichnen des Ausgangpunktes .....	461
» » Einkerbten der Viertelröhren .....	478
» » Einsetzen unzerbrechlich. Gläser .....	342

	Seite
Werkzeug zum Erweitern und Verengern der Spiralrollen .....	406 A
» » Feilen der Unruherschrauben .....	460
» » Fräsen .....	403
» » Fräsen der Unruhersch. .....	460
» » Geraderichten der Unruhzapfen .....	456 A
» » Halten der Perlen .....	516
» » Herausschlagen der Zylinder-Zapfen .....	321
» » Schaerfen von Schraubenzieher- klingen .....	532
» » Schneiden und Einsetzen unzerbrech. Uhrgläser .....	345
» » Strecken der Räder .....	483
» » Zentrieren der Unruhen .....	458
Werkzeug-Tasche .....	438 B
Windeisen .....	396
Winkel .....	317
<b>Z</b>	
Zangen .....	348 A, 418-424
Zangen zum Geraderichten der Unruhen .....	422
Zangen zum Setzen der unzerbrechlich. Gläser .....	348 A, 456 A
Zapfen-Dreharbeiten .....	445
Zapfeneinbohrer .....	444
Zapfenmass .....	304
Zapfenrollierstuhl .....	453-456
Zeiger-Abheber .....	462-480
Zeiger-Amboss .....	481
Zeigerhalter .....	481
Zerbrochene Schrauben-Austreiber .....	487
Zieheisen .....	517
Ziehzangen .....	515
Ziffern und Buchstaben zum Markieren der Metalle .....	514
Zirkularbürsten .....	534-536
Zubehörteile für Drehstühle 428, 430, 434, 439, 440, 441, 449	
Zylindermasse .....	301



# Repertorio español

	Páginas
<b>A</b>	
Abrecajas .....	485
Accesorios a pivotar para tornos .....	445
Accesorios para tornos .....	429-452
Accesorios a replantar los pivotes .....	444
Aceitadores .....	474
Aceitadores .....	472-473
Aceiteras .....	552
Aceites .....	456 B
Acidos para ensayo de metales preciosos .....	527
Agua para soldar .....	548
Alfabeto y cifras .....	444
Alisadores .....	388
Amplificador .....	456 B
Anillos a resorte .....	531
Anillos unidos .....	531
Anteojos a centrar por vuelta .....	502
Antiorin .....	548
Aparato para observar la marcha de los relojes .....	469-471
» » observar el estanque de los relojes .....	489
» » desimantar .....	467
» » fresas para tornos .....	447
» » galvanoplástico .....	525-526
» » muelas para tornos .....	448
» óptico para medir la dureza Vickers .....	318
» para poner el radio encima de las esferas .....	482
» » rectificar las muelas .....	545
» » regularizar la posición de los levantamientos .....	464
» » agujas y virolas .....	462-480
Arboles lisos .....	428
Arcógrafo .....	508
Alambre en bobinas .....	523
Avellanadores .....	567
<b>B</b>	
Bajamano .....	558
Balanza para relojeros y joyeros y para laboratorios .....	506-507
» » precisión .....	504
Bancos para destapar cilindros .....	463
» » tornillos .....	479
Bencineras .....	553
Bigornias .....	511
Bolas para grabadores .....	511
Bombilla eléctrica .....	550
Buriles para relojeros .....	357
» » grabadores .....	368-374
Brocas .....	391-393
» para perlas .....	516
Broche para collares .....	556
Brújula .....	503

	Páginas
Bruñidores de agata .....	528
» para relojeros .....	358
<b>C</b>	
Cabrones de esmeril .....	540
» de fieltro y piel .....	539
Cajas para rojo .....	549
» » aceite .....	492-493
» de metal para fornituras y piedras .....	570
» de madera para fornituras y piedras .....	569
Calibre para los 1/10 y 1/12 .....	305
» agujas .....	303
» lentes .....	303
» correderas .....	306-307
» coronas .....	318 B
» cilindros .....	301
» hilera inglesa (A-Z) .....	302
» a movimiento .....	303
» para medir los cristales .....	303
» peine para tornillos .....	316
» para perlas y brillantes .....	315
» para piedras .....	304
» chapa acero para agujeros .....	302
» a ruedas .....	302
» para ruedas cilíndricas .....	301
» para cuerdas .....	301
» sortijas .....	316
» diversos .....	301-315
» Leveridge para piedras preciosas .....	318 A
» planas a escaleras .....	305
» tapón .....	316
Campanas .....	555
» y pinza embudo .....	446
Capsula a desencajar .....	524
Carbón para soldar .....	523
Carrito .....	440
Carteras para herramientas .....	348 B
Cepillos circulares .....	534-535-538
» y fieltros (surtido) .....	538
» con mango .....	532 A-532 B-533
» y pinceles .....	536
Compases para engranaje .....	315
» a punta .....	314
» de ocho .....	457-458
Contra muñeca .....	439-440
Correas de transmisión .....	557
Crisoles para fundir metales preciosos .....	524
Cuchara para fundir .....	524
Cuchillos rubis o agatas para niveladores de volante .....	464
Cuerdas de tripa .....	428-557

	Páginas
<b>D</b>	
Dado a embutir .....	512-528
Destornilladores .....	407-411
Diamante para cortar cristal .....	529
» a enderezar las muelas .....	529
Diamantina .....	
<b>E</b>	
Entrenadores .....	441
Escalfador .....	464
Escuadras .....	317
Esmeril .....	518
Estrapadas .....	475-477
Etiquetas .....	556
Espátulas .....	530
Empuja virolas .....	462
Escariadores ingleses y pivotes .....	387-390
Escofinas .....	375-380
Estrellas para probar oro .....	527
<b>F</b>	
Fija alfileres de corbata .....	531
Fresas para redondear .....	399
» a cañones .....	480
» diversas .....	399-516
» a tallar en bisel .....	479
» a pivotes .....	403
» a pivotes a muelles .....	402
» a tijas .....	401
» a ruleta (surtido) .....	402
» a espiga .....	480
<b>G</b>	
Gamuzas a pulir .....	554
Garruchas .....	428
Goma laca .....	549
Goma para limpiar esferas .....	549
Gramiles .....	317
Graneteras .....	513
<b>H</b>	
Herramienta para afilar .....	532
» » agrandar sortijas .....	510
» » agrandar y encoger las virolas y espirales .....	406 A
» tener las agujas .....	481
» redondear las puntas de pivotes .....	461
» bajar las sortijas y las masas .....	483
» centrar los escapes .....	462
» sacar pasadores .....	487
» sacar los tornillos rotos .....	487

	Páginas
Herramienta para desabollar .....	486
» desencajar las cabillas .....	478
» desencajar los cilindros .....	320
» desencajar los tornillos .....	320
» destapar cilindros .....	320-321
» disminuir las asas de los brazaletes .....	486
» sacar las patas de los tornillos .....	479
» sacar los cañones de hora .....	478
» sacar platillos .....	465-466
» sacar espirales .....	479
» fresar coronas .....	485
» fresar tornillos .....	403-483
» fresar los tornillos de volantes .....	460
» forjar dardos .....	464
» forjar las ruedas .....	483
» limar los tornillos de volantes .....	460
» marcar la señal a los volantes .....	461
» aplanar las puntas de los pivotes .....	461
» taladrar las cuerdas de los relojes .....	477
» » taladrar las perlas .....	516
» piezas a mano .....	564
» pulir las entradas de los tenedores .....	462
» acortar las tijas de remontuar .....	484
» enderezar los volantes .....	458
» enderezar las ruedas de cilindros .....	463
» enderezar pivotes .....	456 A
» armar los relojes .....	404-484
» remachar 323-325-328-333 .....	323-325-328-333
» rotativos .....	565
» engastaduras .....	479
» espirales .....	479
» soldar los piés de las esferas .....	522

## Indice ilustrado

ESPANOL ITALIANO

	Páginas
Herramienta para soldar	523
» » tener y terrajar las coronas	485
» » tener las agujas	481
» » tener los elipses	462
» » tener las piedras	516
» a encajar	513
» a agujeros	319-463
» para abrir las orejas	509
Hileras para estirar	517
» para colisuares	481
» métricas	302
» para relojes	397
» para tornillos de relojes de pared	397
» para piedras de joyeros	302
» de rosca	568
» y roscas (surtido)	394-396
Hilo para collares	556
Hojas de cuchillo	530

## I - J

Imanes	467
Instrumento para controlar	528
Jeringuilla	552

## L - LL

Laminador	518
Lámparas para alcohol	552-456 A
Lámparas de mesa	550-551
Lentes dobles	489
Limas para relojes	353-361-365
» » agujas	362-364
» » diamantes	464
» » para uñas	380-382
Lingoteras	524
Linternas para tornillos	479
Líquido de máquinas para limpiar	493
Lupas	496 B-497-502
Lupas a pié para torno	500

## M

Madera para tornos en boj	558
Madera podrida	549
Mandriles a vuelta	443
» de mesa	479
» dobles, de cabeza cuadrada, tornillos de volantes	404-405
» Jacob	441
» y pinzas universales	404-405-406 B
Mangos de madera	366-367
Martillos	406-406 B-514
Mazos	367
Máquina a redondear	400
» para agrandar sortijas	511

	Páginas
Máquina para cortar cristal óptico	503
» » recortar cristal irrompible	344-345
» » decalcar esferas	482
» » cortar y tallar	567
» » grabar sortijas	508-568
» » lapidar	566
» » limpiar relojes	493-496 A
» » arreglar los volantes	468
» » taladrar	566
Mechas americanas	398
Mesa a perro	334-335
Mesas para relojeros	558
Micrómetros	309
Micrómetros y comparadores	308-313-318 B
Microscopio Ary	498
Microscopio de bolsillo	499
Microscopio de medida para tallar	318
Milgrifos para engarzadores	513
Mordacilla	348
Mosquetón	531
Motores eléctricos y accesorios	558 A-556 B
Muelas	543, 546
Muelas adiamantadas	546
Muelas para mano	568
Muelas (surtido)	564-565

## N

Necesario de ensayo para metales preciosos	527
Niveladores de volantes	459
Niveles para niveladores de volantes	459

## O

« Oleumstyl » Aceitador	406 A
-------------------------	-------

## P

Palita para joyeros	530
Palpador rápido	318 B
Papel de esmeril	540
Pasta para pulir	548
Perleros	518
Pesas para balanzas	505
Picaceite	473
Piedras a aceite	541-542
Piedras ponce	549
Piedras de toque negras	527
Piel de ante y camello	554
Piezas de mano para motor	562-563
Pinceles	458
Pinzas americanas	434
Pinzas para relojeros y joyeros	406 B-412-418
Pinzas especiales para tener las agujas	481
Placa para armellar	463

	Páginas
Platillos para fornituras	555
» » soldar	522
» tres perros	446
» divisores	447
Pompa a polvo	553
Porta escariadores	406
Porta hileras	396
Porta taladros	391
Porta movimientos	481-490-492
Polvos Tripoli	547
Portasierras	383
Potanza para embutir piedras	330-334
Potanza para sacar los platillos	466
Potanza para fresar y taladrar	478
Potanza para colocar espirales	464
Potanza para colocar los cristales irrompibles	341-343
Potanza para remachar, Potanza para poner las agujas	323-331-332-333
Producto para pulir	547-548
Proyector de perfil de mesa	318
Pulidor a mano para adiamantar	546
Puntas para trazar	314
Punzones para apretar los agujeros	321
Punzones para marcar las sortijas	514
Punzones	320-322-326-327-532

## Q

Quil con cordón	448
Quita-orín	548

## R

Rascadores	486
Rascadores (cepillos)	365
Redondo de reglage	463
Reglas para calcular	317
Reglas graduadas acero	316
Replantador de pivotes (herramientas)	444
Revenidores	530
Rodillos para limar	442
Rojo para pulir	548
Rubiscina	548

## S

Safirina	548
Seda para los collares	556
Selvyt	554
Sierras diversas	386
Sierras de calar para joyeros	384-385
Silla metálica	558
Sortijeros, anilleros	509-531
Soldadores	520-521
Soldadura	519
Sosten a mano	439
Sosten para relojes de pared	492

## Páginas

## T

Taburete de taller	558
Taladros	515
Taladros para joyeros	532
Taladros, machos	391-393
Tamiz	315
Tamiz para serrin boj	549
Tases para pulir	537
Tases para estrapada	475-476
Tases para formar los cristales de los relojes	341-343
Tela esmeril	540
Tenazas para agujas	419-422-481
» para anillos	422
» finas a tallar	418
» para cortar	420-421
» diversas	418-423
» para cortar las asas de los brazaletes	423-428
» para fijar los cristales de los relojes	348 A
» para abrir las sortijas	456 A
» para enderezar los volantes	422
» a remachar	423
» para cuerdas y crochets de barritas	419-422
» para tener las áncoras	404
» para tirar	515
» para serrar las sortijas	423
» para tornillos de volante	404
Tensor a polea	448
Tijeras	421
Tornos de mano de madera	348-508
» de mesa	346-347-348 A
» especiales para abrir las cajas estancadas	489
» para taladrar	425
» para relojeros	429-452
» a reemplantar los pivotes	425
» a vuelta, sencillos	426-427
» de pivotar	453-456
Todo en uno (Potanza)	339
Trapo para pulir	554

## V

Voladores a mano	449
Volantes a pedal	449
Vuelta a izquierda	396

## Y

Yunque a agujas	481
Yunque para torno	327



# Indice italiano

	Pagina
<b>A</b>	
Accessori circolari per pulire	537
» di macchinetta per pietre bucate per torni	334-335
	428, 430, 434, 441, 442, 456
Acido per l'oro	527
Acidi per provare i metalli preciosi (assortimento)	527
Acqua per saldare	548
Alberi per tornire	428
Alesatori	388
Alfabetti e cifre in punzoni	514
Allargatoi	387-390
Amplificatore	456 B
Ampolline da olio	552
Anelli a molla	531
» di congiunzione	531
Anelliere	509, 531
Antiruggine	548
Apparecchio per ingrandire e progettare	318
» per controllare la marcia degli orologi	469-471
» » controllare l'impenetrabilità degli orologi	489
» » fresare	447
» » la galvanoplastica	525-526
» ottico per misurare le durezze « Vickers »	318
» per posare la materia luminosa sui quadranti	482
» per ravvivare mole smeriglio	545
» » scalamitare	467
» » smerigliare	448
» » verificare la posizione delle levate	464
Appoggi agata e rubino per utensili per equilibrare bilancieri	464
Appoggiatoio per pendole	492
» per piazzare le lancette	481
» rullo semplice per limare	442
Apricasse	485
Arcografo	508
<b>B</b>	
Banco per orologio	558
Bicorne	511
Bilance di laboratorio	507
» per orologiai ed orefici	506-507
» di precisione	504
Bolle d'aria per utensili ad equilibrare bilancieri	459
Broschia universale	444
Brosce per torni di orologio	445

	Pagina
Brosce per torni per pivottare	453
Brunitori agata	528
» per orologiai	358
Bulini « grattoirs »	486
» per incisori	368-374
» » orologiai	357
» zaffiro	464
Bussole	503
<b>C</b>	
Cabrioni di pelle	539
» di smeriglio	540
Cacciaviti	406 A-411
Calamite	467
Calibro a 1/10-1/12	305
» a 1/10 di millimetro (a buchi)	302
» anelli	316
» per anelli	509-510
» a buchi	302
» per buchi di lancette	303
» » buchi di pietre	304
» » cilindri	301
» » corone	318 B
» a corsoio	306-307
» per diamanti e perle	315
» diversi	301-315
» per lancette « Leveridge »	481
» per pietre preziose	318 A
» misurare i gradi delle lunette	303
» misurare le punte agli alberi di carica	304
» molle	301
» movimenti	303
» passi di viti	316
» piatto a scala	305
» per pietre	302
» ruote	302
» ruote di cilindro	301
» stalloni	316
» tamponi	316
» alla trafila inglese	302
» alla trafila inglese (A-Z)	318 B
» per vetri di orologi (assort.)	303
Campana con pinze ad imbuto	446
Campane e piatti	555
Cannelli	519
Carborundum	548
Carbone per saldare	523
Cartella	558
Carte smerigliate	540
Cassa legno	569
» metallo	570
Chiavi per le casse a chiusura impenetrabile	488-489

	Pagina
Chiavi universali per orologi	484
» universali per pendole	528
Coltelli senza manico	530
Coltello da banco per stecchi	530
Compassi per ingranaggi	315
Compassi a punta	314
Corde budella	428-557
Coreggia di trasmissione	557
Crogiolo per fondere metalli preciosi	524
Cucchiaino a fondere	524
Cuori trascinati per torni	441
<b>D</b>	
Diamanti	529
Diamantina	548
Diamanti per tornire molle smeriglio	529
Disco divisore	447
» a 3 morsetti	446
Dispositivo per spilli di cravatte	531
Ditale a stozzare	512, 528
Doppia lunetta per tornio	439
<b>E</b>	
Etichette diverse	556
<b>F</b>	
Fermagli per « colliers »	556
Filiere per allargatoi	481
Filo seta per perle	556
» di ferro	523
Fions per orefici	513
Forbici	509
» o cesoie acciaio per metalli	421
Forniture per orefici	530
Frese per arrotondare	399
» coniche per orefici	401
» diverse	399, 480, 516
» a molla	402
» a rotella (assortimenti)	402
» per smussare fori	479
» per torni	399
» varie con manico (assortimento)	403
Fustelle	513
<b>G</b>	
Ganasce (per morse)	348
Giramaschi	396
Girelle acciaio	428
Gomma lacca	549
» per pulire i quadranti	549
Grattabugie	365
<b>I</b>	
Imbottitori acciaio	512
Istrumento di controllo per le pietre preziose	528

	Pagina
<b>L</b>	
Laminatoi	518
Lampade di banco	550-551
» a spirito	456 A, 552
Lampadine	550
Lanterne per viti	479
Legni da morsa per limare	558
Legno putrido	549
Lenti varie	496 B, 497-502
Lime	353-361
Lime dette « ad ago »	362-363
» indiamantate con manico	464
» rubino	464
» ad unghie	380-382
<b>M</b>	
Macchina per ingrandire	
» anelli matrimoniali	511
» arrotondare le ruote	400
» fendere e tagliare	567
» incidere anelli	508, 568
» lapidare	566
» regolare spirali	468
» ricalcare i nomi sui quadranti	482
» tagliare i vetri infrangibili	344-345
<b>Indice illustrato</b>	
» » tagliare i vetri ottici	503
Macchine per pulire orologi	493-496 A
Macchinetta per bucare	566
» piazzare spirali	464
» piazzare vetri di orologi	341-343
» scacciare spirali	466
» fresare	478-567
Macchinette per pietre bucate	334-338
Madreviti o cuscinetti regolabili	568
» e maschi (assortimenti)	394-396
» per orologi	397
» per pendole	397
Mandrino « Jacob »	441
» per tornio	443
Manici in genere	366-367
Martelli	406, 406 B, 514
» o mazzolette di bosso	367
Maschi	393, 396
» e punte da trapano (ass.)	395, 396
» e punte elicoidali	398
Micro-comparatore di verifica	312-313
Micrometri	308, 312, 313
Micrometro orizzontale	318 B
» a quadrante	312, 318 B
Microscopio «Ary» per conacchiali	498
» a centrare per torni	502

	Pagina
Microscopio di gran precisione	
per misure tecniche	318
» di tasca	496 B
Mole diamantate	546
» in genere	543-546
» a mano	568
Molette per utensile ad ingrandire	
anelli	510
Molettine diverse (assortimenti)	564-565
Morse speciali per casse a chiusura	
impenetrabile	489
» da tavolo	346-347, 348 A
Morsetti manico	348, 508
» e pinze universali	404, 405, 406 B
Morsetto doppio	404
» da tavola	479
Moschettoni	531
Motori elettrici	558 B-561
<b>N</b>	
Necessario di utensili per orologiaio	348 B
<b>O</b>	
Oleatori	474
« Oleumstyl »	406 A
Oliatori	473
Olio per orologi e pendole	456 B
Ottocifre	457-458
<b>P</b>	
Palla per incisore	511
Palette per orefici	530
Pasta per pulire	548
Pelli di daino	554
» scamosciate	554
Pennello	458
Pesi per bilance	505
Pezzi a mano	562-563
Piatelli per forniture	555
Piattello per saldare	522
Pietra ad olio	541-542
» di paragone nera	527
» pomice	549
Pinze americane	434
Pinzette per orologiai	
ed orefici	406 B, 412-418
» speciali per tenere lancette	481
Placca per ramassare pezzi	530
Polvere di rubissina	548
» di zaffirina	548
Porta-allegatoi	406
» movimenti	481, 490-492
» olio	472-473
» punta per tornio	439-440
» punta a vite perpetua	515
» punta a vite perpetua modello piccolo	404
» punta a vite perpetua uso orefici	532
Portaseghe	383

	Pagina
Porta-trapani	391
Porta-viti	479
Prodotti per pulire	547-548
Provini per paragonare l'oro	527
Pulitricio a mane diamantato	546
Punte elicoidali	398
» elicoidali e maschi (assort.)	398
» di ricambio per micrometri	309
» per tracciare	314
Punzone per marcare anelli	514
Punzoni	320, 322, 326, 327, 333, 532
Punzoni per cacciare le copiglie	487
» per perle	513
» a pompa per stringere buchi	321
Punzoniere	323-325, 328-331
<b>R</b>	
Rapportatore di distanza	315
» universale	317
Regolo a corsoio	317
« Rifloirs » (lime)	375-380
Righe acciaio	316
Rosso per pulire	548
Rotelle « Mille-grains »	513
<b>S</b>	
Saldatori	520-521
Saldatura	522
Scaldino	464
Scatole per prodotti per pulire	549
Scodellini ad olio	472-473
Sedia metallica	558
Seghe e lame da sega	386
» per orefici	384-385
« Selvyt »	554
Sgabello per banco di orologiaio	558
Siringa	552
Smeriglio	548
Soffietti	553
Soluzione a dirugginare	548
» per macchine	493
» per pulire orologi	530
Spatola	530
Spazzole circolari	534-535-538
» e feltri (assortimenti)	538
» manico per orologiaio	532 A-533
» e pennelli	536
Squadre	317
Staccio per pietre di orologeria	315
» per segatura di bossolo	549
Staffe ghisa per fondite	524
Supporto a croce per tornio	440
» a mano per tornio	439
<b>T</b>	
Tasselli a buchi	319
» a palla per fissare lancette	481
» per piazzare vetri infrangibili	339-343, 348 A
» per punzoniere	327

	Pagina
Tasselli per scacciare tamponi	
di cilindri	463
» per strappate	475-476
Tele smerigliate	540
Tenaglie per aprire anelli	456 A
» per aprire e chiudere anelli orologi	422
» « aux tenons »	419
» per bucare molle	419-422
» per chiudere boccole di braccialetti	423
» diverse	418-423
» per lancette	419, 422, 481
» per piazzare vetri di orologi	341, 348 A
» piegare in genere	418
» per raddrizzare bilancieri	422
» per ribadire	423
» per rocchetti a calza	418
» per segare anelli	423
» per tagliare	420-421
» per tagliare boccole di braccialetti	423, 428
» per tirare a mano filo o lastra	513
» per togliere piedini di spirali	419
Torni per orologiai	429-452
» per orologiai (accessori)	428, 430, 434, 439-449
» pivottare	453-456
» semplici	426-427
Tornietti per bucare	425
« Tout en un » (assortimento)	339
Tovaglie per pulire	554
Trafile	517
Trapani diversi	391-393
» per perle	516
Trasmissione intermedia per tornio	448
Tripolo	547
Truschini	317
<b>U</b>	
Utensile per abbassare anelli	483
» per affilare	532
» per arrotondare punte di perni	461
» per bucare molle di pendole	477
» per bucare perle	516
» a buchi	463
» per centrare et riportare perni (accessorio di tornio)	444
» per diminuire le anse di braccialetti	486
» per diminuire passi di viti	479
» per forchette	462
» per forgiare dardi di levate	464
» per forgiare ruote	483
» per fresare corone	485

	Pagina
Utensile per limare viti di bilancieri	460
» ad ottocifre per raddrizzare bilancieri e ruote	458
» per pezzi a mano	564
» per piazzare piedini di spirali	463
» per pivottare	445
» per raddrizzare le casse	486
» per raddrizzare perni	456 A
» per raddrizzare ruote cilindro	463
» per regolare bilancieri	463
» per ribadire	323, 325, 328, 333
» per rimontare	404, 484
» per rocchetti	478
» rotatorio	565
» per saldare	523
» per saldare piedini di quadranti	522
» per scorciare alberi di carica	484
» per spingere e spostare virole spirali	406 A
» per tenere « Ellipses »	462
» per tenere lancette	481
» per tenere perle	516
Utensili per ingrandire anelli	510
» per bilancieri in genere	461
» per buchi di lancette	303
» centrare spirali	462
» equilibrare bilancieri	459
» fresare anelli orologi	485
» per fresare buchi di lancette	480
» per fresare l'interno delle corone	485
» per fresare viti	403, 483
» per fresare viti di bilancieri	460
» lancette	481
» mettere molle nei tamburi	475-477
» piedini di spirali	463
» raddrizzare	486
» ritoccare incassature	479
» scacciare cavicchiotti	478
» scacciare cilindri	320
» scacciare copiglie	487
» scacciare viti	320
» scacciare viti rotte	487
» spingere o spostare virole spirali e lancette	462, 480
» spirali	479
» stamponare cilindri	320-321
» svitare od avvitare manicotti	483
» togliere « Plateaux »	465, 466
» togliere rocchetti a calza	478
» togliere spirali	479
<b>V</b>	
Vasi di vetro per benzina	553
Volante a mano	449
» a pedale	449





**FAVO**



384

326

318 B

334

301

348 B

406 B

412

**SERV**

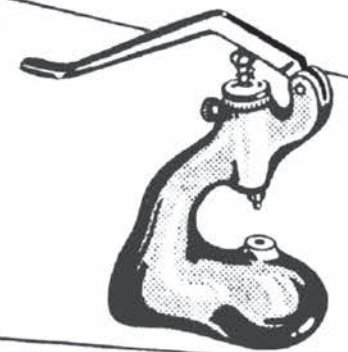
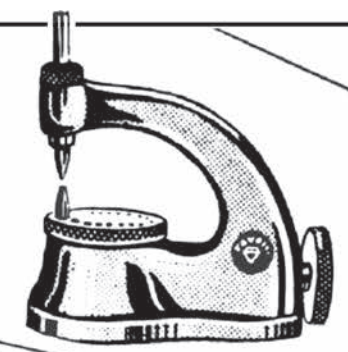
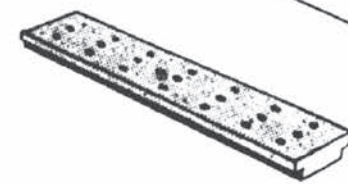
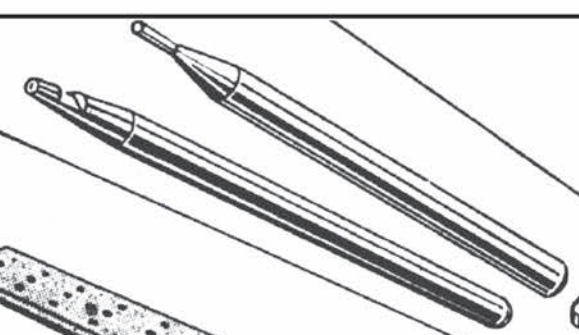
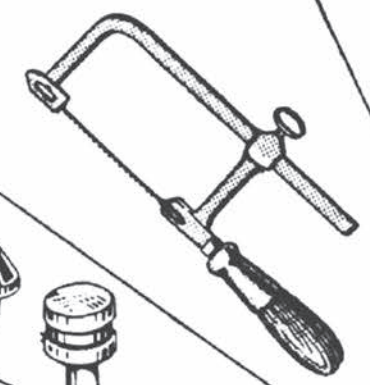
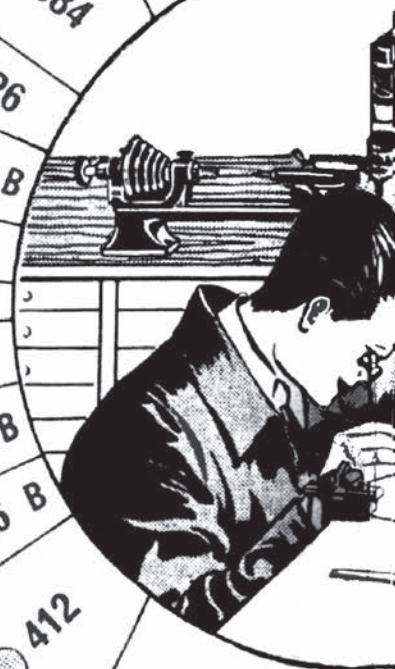

**RÉPERTOIRE ALPHABÉTIQUE  
ALPHABETICAL INDEX  
INHALTS - VERZEICHNIS  
REPERTORIO ALFABÉTICO**

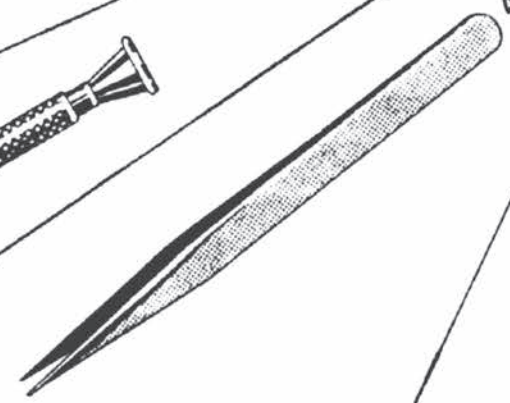
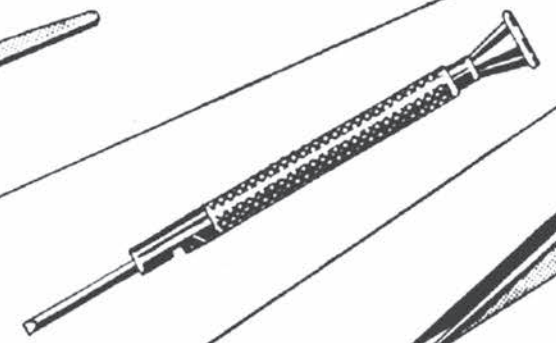
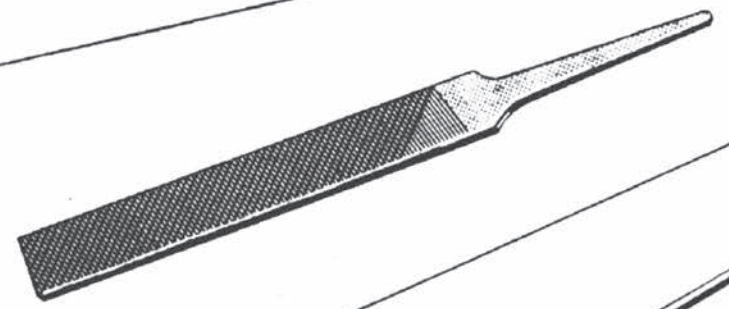
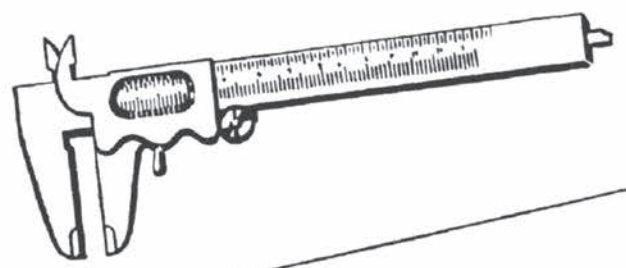



# ORITE



# VICE

496 A

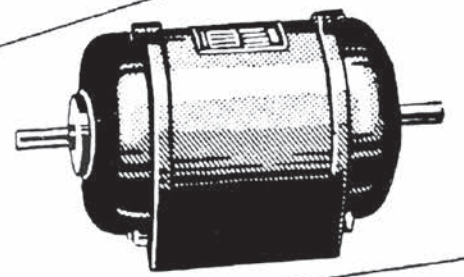
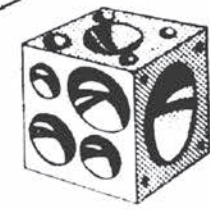
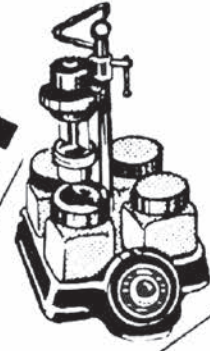

505

517

558 A

547

532 A

485

469

457

425



TRIPOLI

